

ข้อกำหนดรายละเอียดคุณลักษณะเฉพาะ (Term of Reference: TOR)

รายการ โครงการงานปรับปรุงผนังภายนอกอาคารคณะเทคโนโลยีและการจัดการอุตสาหกรรม จำนวน 1 งาน

1. ความเป็นมาและวัตถุประสงค์

อาคารคณะเทคโนโลยีและการจัดการอุตสาหกรรมก่อสร้างขึ้นตั้งแต่ปีงบประมาณ 2540 ณ อำเภอเมือง จังหวัดปราจีนบุรี และจัดการเรียนการสอนตั้งแต่ปีการศึกษา 2540 มีจำนวนนักศึกษา 1,057 คน มีภาควิชา จำนวนทั้งสิ้น 4 ภาควิชา ประกอบด้วย ภาควิชาเทคโนโลยีสารสนเทศ ภาควิชาการออกแบบและบริหารงาน ก่อสร้าง ภาควิชาวิศวกรรมเกษตรเพื่ออุตสาหกรรม และภาควิชาการจัดการอุตสาหกรรม โดยลักษณะ อาคารเป็นอาคารคอนกรีตเสริมเหล็ก 4 ชั้นเป็นสี่เหลี่ยมจัตุรัสมีความกว้าง 84.5 เมตร มีพื้นที่ใช้สอยประมาณ 24,594 ตารางเมตร โดยผนังภายนอกอาคารปิดด้วยผนังกระเบื้องดินเผา (ไฟโรไทล์) รอบอาคารทั้งส่วนผนังอาคาร และเสาของอาคาร ซึ่งปัจจุบันอาคารคณะเทคโนโลยีและการจัดการอุตสาหกรรมใช้งานมานานเป็นระยะเวลา เกือบ 30 ปี ทำให้ปูนกาวที่ใช้ยึดเกาะแผ่นกระเบื้องดังกล่าวเสื่อมสภาพเกิดการหลุดร่วงลงมายังด้านล่าง ก่อให้เกิดอันตรายต่อชีวิตนักศึกษา บุคลากรและผู้ที่มาติดต่อราชการ รวมถึงส่งผลกระทบต่อทรัพย์สินของทางราชการ เสียหาย ทั้งนี้หากไม่ทำการรื้อกระเบื้องผนังออกทั้งหมดภายในระยะเวลาประมาณ 1-2 ปี กระเบื้องอาจจะ หลุดร่วงลงมาเพิ่มขึ้น เนื่องจากอายุการใช้งานของอาคารคณะเทคโนโลยีและการจัดการอุตสาหกรรม จึงเห็นควรดำเนินการปรับปรุงผนังรอบอาคารทั้งหมดเป็นไปตามหลักวิศวกรรม เพื่อให้เกิดความปลอดภัย คณะเทคโนโลยีและการจัดการอุตสาหกรรม จึงมีความจำเป็นต้องปรับปรุงผนังของอาคารให้มีความแข็งแรง ปลอดภัยมีการใช้งานที่ยาวนานขึ้น

2. คุณสมบัติของผู้ยื่นข้อเสนอ

- 2.1 มีความสามารถตามกฎหมาย
- 2.2 ไม่เป็นบุคคลล้มละลาย
- 2.3 ไม่อยู่ระหว่างเลิกกิจการ
- 2.4 ไม่เป็นบุคคลซึ่งอยู่ระหว่างถูกระงับการยื่นข้อเสนอหรือทำสัญญากับหน่วยงานของรัฐไว้ชั่วคราว เนื่องจากเป็นผู้ที่ไม่ผ่านเกณฑ์การประเมินผลการปฏิบัติงานของผู้ประกอบการตามระเบียบที่รัฐมนตรีว่าการ กระทรวงการคลังกำหนดตามที่ประกาศเผยแพร่ในระบบเครือข่ายสารสนเทศของกรมบัญชีกลาง
- 2.5 ไม่เป็นบุคคลซึ่งถูกระงับชื่อไว้ในบัญชีรายชื่อผู้ทำงานและได้แจ้งเวียนชื่อให้เป็นผู้ทำงานของหน่วยงาน ของรัฐในระบบเครือข่ายสารสนเทศของกรมบัญชีกลาง ซึ่งรวมถึงนิติบุคคลที่ผู้ทำงานเป็นหุ้นส่วนผู้จัดการ กรรมการผู้จัดการ ผู้บริหาร ผู้มีอำนาจในการดำเนินงานในกิจการของนิติบุคคลนั้นด้วย
- 2.6 มีคุณสมบัติและไม่มีลักษณะต้องห้ามตามที่คณะกรรมการนโยบายการจัดซื้อจัดจ้างและการบริหาร พัสดุภาครัฐกำหนดในราชกิจจานุเบกษา
- 2.7 เป็นนิติบุคคลผู้มีอาชีพขายพัสดุที่ประกวดราคาอิเล็กทรอนิกส์ดังกล่าว
- 2.8 ไม่เป็นผู้มีผลประโยชน์ร่วมกันกับผู้ยื่นข้อเสนอราคารายอื่นที่เข้ายื่นข้อเสนอให้แก่ มหาวิทยาลัย เทคโนโลยีพระจอมเกล้าพระนครเหนือ ณ วันประกาศประกวดราคาอิเล็กทรอนิกส์ หรือไม่เป็นผู้กระทำการอันเป็น การขัดขวางการแข่งขันราคาอย่างเป็นธรรม ในการประกวดราคาอิเล็กทรอนิกส์ครั้งนี้
- 2.9 ไม่เป็นผู้ได้รับเอกสิทธิ์หรือความคุ้มกัน ซึ่งอาจปฏิเสธไม่ยอมขึ้นศาลไทยเว้นแต่รัฐบาลของผู้ยื่น ข้อเสนอได้มีคำสั่งสละเอกสิทธิ์และความคุ้มกันเช่นนั้น

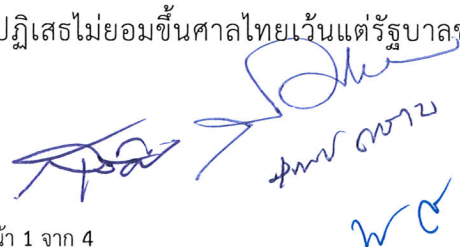

2.10 ผู้ยื่นข้อเสนอต้องมีผลงานก่อสร้างประเภทเดียวกันกับผลงานที่ประกวดราคาจ้างในวงเงิน ไม่น้อยกว่า 6,500,000.00 บาท (หกล้านห้าแสนบาทถ้วน) และเป็นผลงานที่เป็นคู่สัญญาโดยตรงกับหน่วยงาน ของรัฐ หรือ หน่วยงานเอกชนที่มหาวิทยาลัยเทคโนโลยีพระจอมเกล้าพระนครเหนือ เชื้อถือ

2.11 ผู้ยื่นข้อเสนอที่ยื่นข้อเสนอในรูปแบบของ "กิจการร่วมค้า" ต้องมีคุณสมบัติดังนี้

กรณีที่ข้อตกลงระหว่างผู้เข้าร่วมค้ากำหนดให้ผู้เข้าร่วมค้ารายใดรายหนึ่งเป็นผู้เข้าร่วมค้า หลักข้อตกลงระหว่างผู้เข้าร่วมค้าจะต้องมีการกำหนดสัดส่วนหน้าที่และความรับผิดชอบในปริมาณงาน สิ่งของหรือ มูลค่าตามสัญญาของผู้เข้าร่วมค้าหลักมากกว่าผู้เข้าร่วมค้ารายอื่นทุกราย

กรณีที่ข้อตกลงระหว่างผู้เข้าร่วมค้ากำหนดให้ผู้เข้าร่วมค้ารายใดรายหนึ่งเป็นผู้เข้าร่วมค้าหลักกิจการ ร่วมค่านั้นต้องใช้ผลงานของผู้เข้าร่วมค้าหลักรายเดียวเป็นผลงานของกิจการร่วมค้าที่ยื่นข้อเสนอ

สำหรับข้อตกลงระหว่างผู้เข้าร่วมค้าที่ไม่ได้กำหนดให้ผู้เข้าร่วมค้ารายใดเป็นผู้เข้าร่วมค้า หลัก ผู้เข้าร่วมค้าทุกรายจะต้องมีคุณสมบัติครบถ้วนตามเงื่อนไขที่กำหนดไว้ในเอกสารเชิญชวน

กรณีที่ข้อตกลงระหว่างผู้เข้าร่วมค้ากำหนดให้มีการมอบหมายผู้เข้าร่วมค้ารายใดรายหนึ่ง เป็นผู้ยื่นข้อเสนอในนามกิจการร่วมค้า การยื่นข้อเสนอดังกล่าวไม่ต้องมีหนังสือมอบอำนาจ

สำหรับข้อตกลงระหว่างผู้เข้าร่วมค้าที่ไม่ได้กำหนดให้ผู้เข้าร่วมค้ารายใดเป็นผู้ยื่นข้อเสนอผู้เข้าร่วมค้า ทุกรายจะต้องลงลายมือชื่อในหนังสือมอบอำนาจให้ผู้เข้าร่วมค้ารายใดรายหนึ่งเป็นผู้ยื่นข้อเสนอในนามกิจการ ร่วมค้า

2.12 ผู้ยื่นข้อเสนอต้องลงทะเบียนที่มีข้อมูลถูกต้องครบถ้วนในระบบจัดซื้อจัดจ้างภาครัฐ ด้วยอิเล็กทรอนิกส์ (Electronic Government Procurement : e-GP) ของกรมบัญชีกลาง

2.13 ผู้ยื่นข้อเสนอต้องมีมูลค่าสุทธิของกิจการ ดังนี้

(1) กรณีผู้ยื่นข้อเสนอเป็นนิติบุคคลที่จัดตั้งขึ้นตามกฎหมายไทยซึ่งได้จดทะเบียนเกินกว่า 1 ปี ต้องมีมูลค่าสุทธิของกิจการ จากผลต่างระหว่างสินทรัพย์สุทธิหักด้วยหนี้สินสุทธิ ที่ปรากฏในงบแสดงฐานะการเงิน ที่มีการตรวจรับรองแล้ว ซึ่งจะต้องแสดงค่าเป็นบวก 1 ปีสุดท้ายก่อนวันยื่นข้อเสนอ

(2) กรณีผู้ยื่นข้อเสนอเป็นนิติบุคคลที่จัดตั้งขึ้นตามกฎหมายไทย ซึ่งยังไม่มีงบแสดง ฐานะการเงินกับกรมพัฒนาธุรกิจการค้า ให้พิจารณาการกำหนดมูลค่าของทุนจดทะเบียน โดยผู้ยื่นข้อเสนอจะต้อง มีทุนจดทะเบียนที่เรียกชำระมูลค่าหุ้นแล้ว ณ วันที่ยื่นข้อเสนอ ไม่ต่ำกว่า 1 ล้านบาท

(3) สำหรับการจัดซื้อจัดจ้างครั้งหนึ่งที่มีวงเงินเกิน 500,000.00 บาทขึ้นไป กรณีผู้ยื่นข้อเสนอ เป็นบุคคลธรรมดา โดยพิจารณาจากหนังสือรับรองบัญชีเงินฝากไม่เกิน 90 วัน ก่อนวันยื่นข้อเสนอ โดยต้องมี เงินฝากคงเหลือในบัญชีธนาคารเป็นมูลค่า 1 ใน 4 ของมูลค่างบประมาณของโครงการหรือรายการที่ยื่นข้อเสนอ ในแต่ละครั้ง และหากเป็นผู้ชนะการจัดซื้อจัดจ้างหรือเป็นผู้ได้รับการคัดเลือกจะต้องแสดงหนังสือรับรองบัญชีเงิน ฝากที่มีมูลค่า ดังกล่าวอีกครั้งหนึ่งในวันลงนามในสัญญา

(4) กรณีที่ผู้ยื่นข้อเสนอไม่มีมูลค่าสุทธิของกิจการหรือทุนจดทะเบียน หรือมีแต่ไม่เพียงพอ ที่จะเข้ายื่นข้อเสนอ ผู้ยื่นข้อเสนอสามารถขอวงเงินสินเชื่อ โดยต้องมีวงเงินสินเชื่อ 1 ใน 4 ของมูลค่างบประมาณ ที่ยื่นข้อเสนอในครั้งนั้น (สินเชื่อที่ธนาคารภายในประเทศ หรือบริษัทเงินทุนหรือบริษัทเงินทุนหลักทรัพย์ที่ได้รับ อนุญาตให้ประกอบกิจการเงินทุนเพื่อการพาณิชย์ และประกอบธุรกิจค้าประกันตามประกาศของธนาคารแห่ง ประเทศไทย ตามรายชื่อบริษัทเงินทุนที่ธนาคารแห่งประเทศไทยแจ้งเวียนให้ทราบ โดยพิจารณาจากยอดเงินรวม

ของวงเงินสินเชื่อที่สำนักงานใหญ่รับรอง หรือที่สำนักงานสาขารับรอง (กรณีได้รับมอบอำนาจจากสำนักงานใหญ่) ซึ่งออกให้แก่ผู้ยื่นข้อเสนอ นับถึงวันยื่นข้อเสนอไม่เกิน 90 วัน)

(5) กรณีตาม (1) - (4) ยกเว้นสำหรับกรณีดังต่อไปนี้

(5.1) กรณีที่ผู้ยื่นข้อเสนอเป็นหน่วยงานของรัฐ

(5.2) นิติบุคคลที่จัดตั้งขึ้นตามกฎหมายไทยที่อยู่ระหว่างการฟื้นฟูกิจการตามพระราชบัญญัติล้มละลาย (ฉบับที่ 10) พ.ศ. 2561

3. รายละเอียดคุณลักษณะเฉพาะ (Term of Reference: TOR)

รายการ โครงการงานปรับปรุงผนังภายนอกอาคารคณะเทคโนโลยีและการจัดการอุตสาหกรรม จำนวน 1 งาน มีรายละเอียดตามเอกสารแนบ

4. ระยะเวลาส่งมอบพัสดุ

ภายใน 120 วันนับตั้งแต่วันเริ่มงาน

5. หลักเกณฑ์ในการพิจารณาคัดเลือกข้อเสนอ

ในการพิจารณาผลการยื่นข้อเสนอครั้งนี้ มหาวิทยาลัยจะพิจารณาตัดสินโดยใช้เกณฑ์ราคา

6. วงเงินงบประมาณ/วงเงินที่ได้รับการจัดสรร

วงเงิน 12,375,000.00 บาท (สิบสองล้านสามแสนเจ็ดหมื่นห้าพันบาทถ้วน)

7. งานงวดงานและการจ่ายเงิน

ผู้รับจ้างจะต้องดำเนินการปรับปรุงให้แล้วเสร็จภายใน 120 วัน โดยแบ่งงวดการส่งมอบงานจ้างออกเป็น 3 งวดงาน ดังนี้

งวดที่ 1 กำหนดการชำระเงินร้อยละ 5 ภายในระยะเวลา 20 วัน นับจากวันเริ่มงาน เมื่อผู้รับจ้างได้ปฏิบัติงานแล้วเสร็จดังนี้

- ติดตั้งนั่งร้านแล้วเสร็จทุกด้านตลอดความสูงของอาคารพร้อมทำงานปรับปรุง แล้วเสร็จร้อยละ 100
- รื้อถอนผนังกระเบื้องดินเผาและปูนฉาบจนถึงโครงสร้างและขนทิ้ง แล้วเสร็จร้อยละ 100
- รื้อถอนฝ้าเพดานอลูมิเนียมเดิมพร้อมขนเก็บ แล้วเสร็จร้อยละ 100

งวดที่ 2 กำหนดการชำระเงินร้อยละ 35 ภายในระยะเวลา 60 วัน นับจากวันเริ่มงาน เมื่อผู้รับจ้างได้ปฏิบัติงานแล้วเสร็จดังนี้

- ติดตั้งผนังและฝ้าอลูมิเนียมคอมโพสิตชั้น 4 แล้วเสร็จร้อยละ 100



งวดที่ 3 กำหนดการชำระเงินร้อยละ 60 ภายในระยะเวลา 120 วัน นับจากวันเริ่มงาน
เมื่อผู้รับจ้างได้ปฏิบัติงานแล้วเสร็จดังนี้



- ติดตั้งผนังและฝ้าอลูมิเนียมคอมโพสิตชั้น 2 และ 3 แล้วเสร็จร้อยละ 100
- ซ่อมแซมผนังที่เกิดการชำรุด แล้วเสร็จร้อยละ 100
- รื้อถอนนั่งร้าน แล้วเสร็จร้อยละ 100
- ทำความสะอาดพื้นที่ร่องรอยที่เกิดจากการปรับปรุง และติดตั้งป้าย งานระบบและงานอื่นๆ
ทั้งหมด แล้วเสร็จร้อยละ 100

8. อัตราค่าปรับ

อัตราร้อยละ 0.10 ของราคาส่งของที่ยังไม่ได้รับมอบ

9. การกำหนดระยะเวลารับประกันความชำรุดบกพร่อง (ถ้ามี)

กรณีงานจ้างก่อสร้าง ระยะเวลารับประกันความชำรุดบกพร่องไม่น้อยกว่า 2 ปี



สมชาย

โครงการ
โครงการปรับปรุงพื้นที่ภายในอาคาร
อาคารและเทคโนโลยีและการจัดการ
อุตสาหกรรม

เจ้าของ :
คณะเทคโนโลยีและการจัดการอุตสาหกรรม
มจร. วิทยาเขตปทุมธานี

สถานที่ :

สถาปนิก :

วิศวกร โครงสร้าง :
นายสุพรรณ ตาคำวัน กบ.28702

วิศวกร เครื่องกล :

วิศวกร ไฟฟ้า :

เขียนแบบ :
นายสุพรรณ ตาคำวัน กบ.28702

แบบก่อสร้าง
จำนวนครั้งที่แก้ไข
วันที่ ว่าง
วันที่ ว่าง

แบบแสดง :
แปลงพื้นที่ 1

มาตรฐาน
วันที่

รวมแบบ
แบบเลขที่ 02
รวมแบบ 14

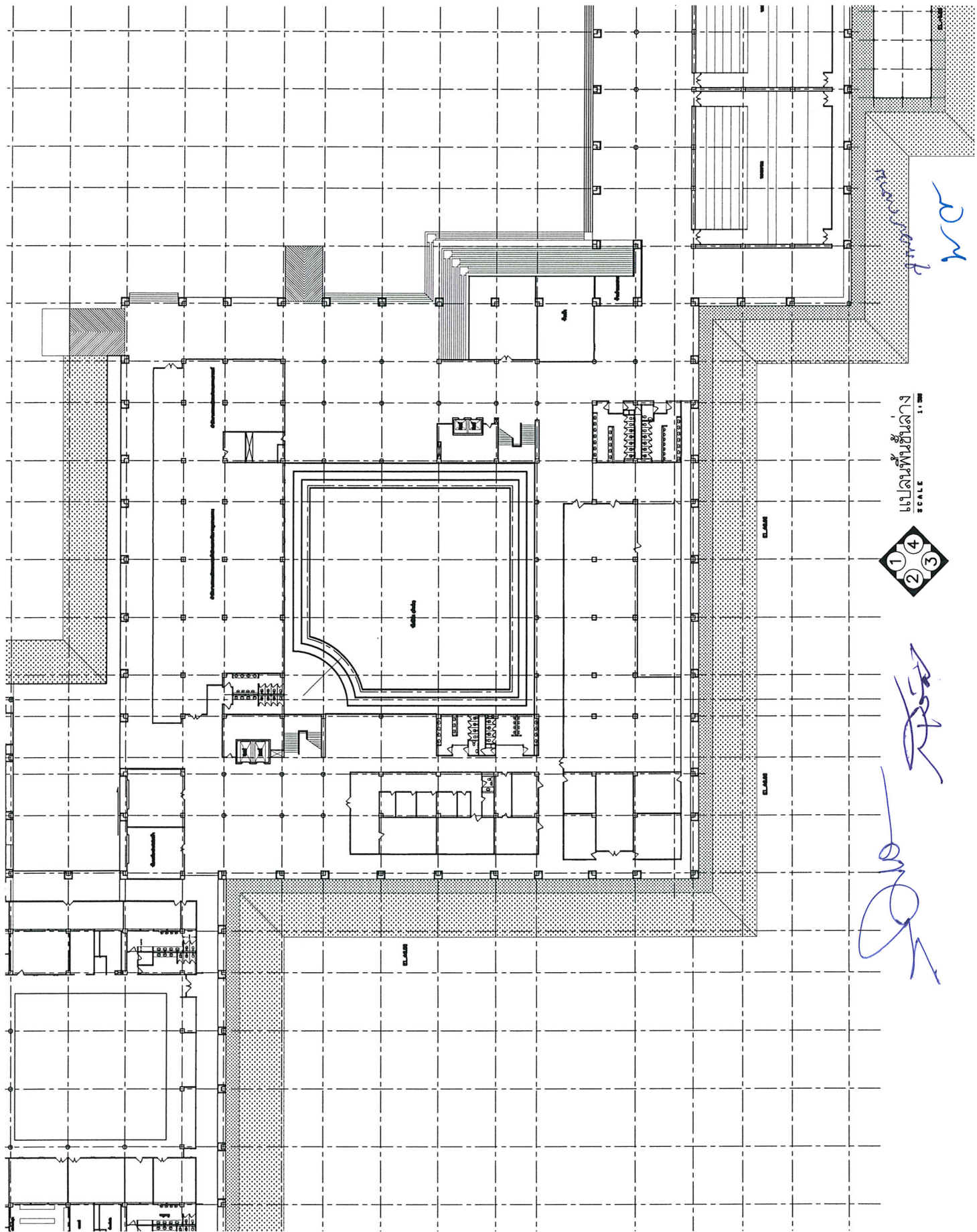

[Handwritten signature]

แปลนพื้นที่ว่าง
SCALE 1:100



Handwritten note: w.c.

โครงการ
โครงการปรับปรุงห้องสมุด
อาคารและหอประชุมโรงเรียน
สุราษฎร์ธานี

เจ้าของ :
คณะกรรมการบริหารโรงเรียน
สุราษฎร์ธานี

สถานที่ :

สถานีที่ :

สถานีที่ :

สถานีที่ :

วิศวกร โครงสร้าง :
นายสมชาย ชาติกัน
ป.บ.28702

วิศวกร เครื่องกล :

วิศวกร ไฟฟ้า :

เขียนแบบ :
นายสมชาย ชาติกัน
ป.บ.28702

แบบก่อสร้าง
จำนวนชั้นที่แก้ไข
วันที่ ๖/๑๒/๕๖

แบบเลขที่ :
แปลนพื้นชั้น 2

ขนาดกระดาษ :
SCALE

วันที่
แบบเลขที่ 03
รวมแบบ 14

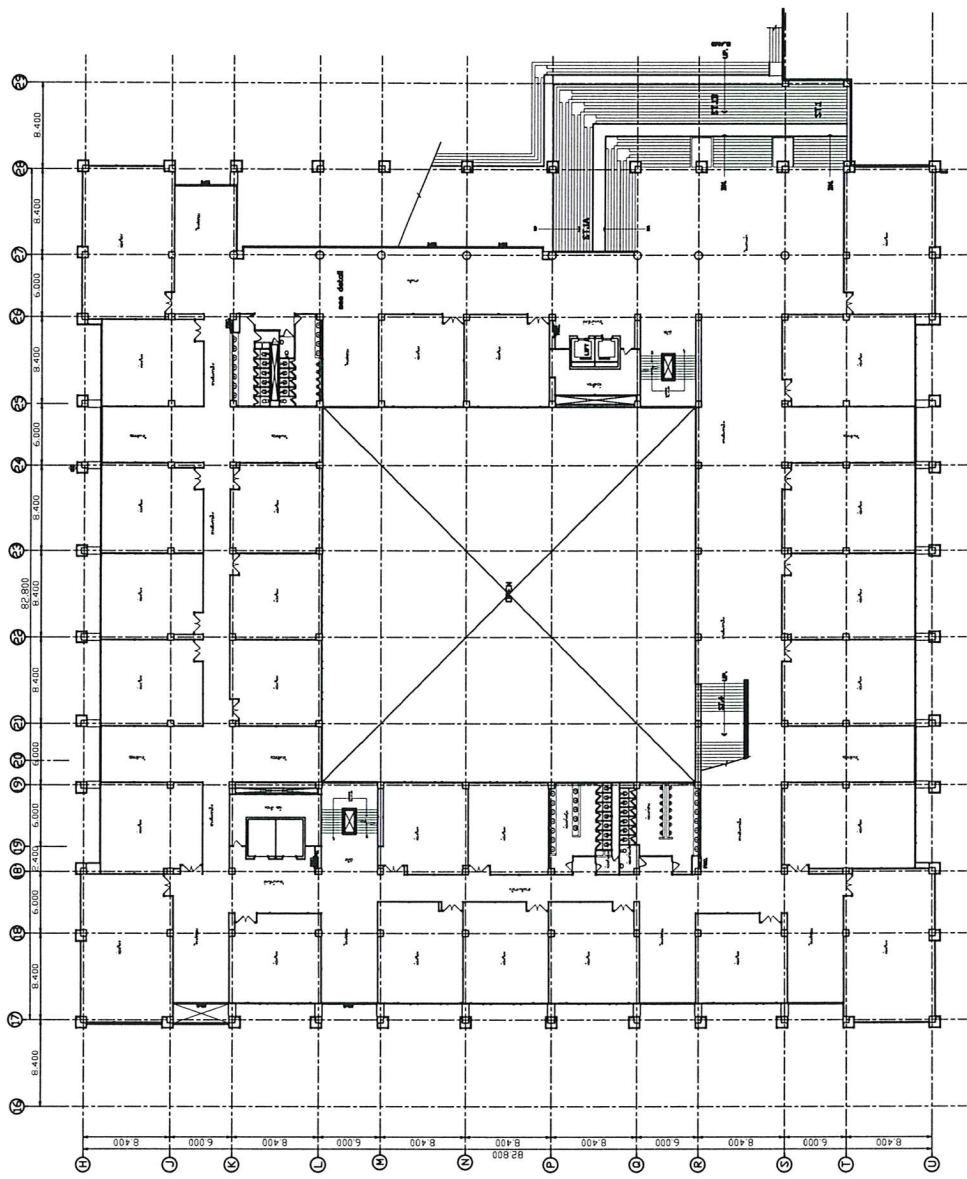

แปลนพื้นชั้น 2
SCALE 1:300



[Handwritten signature]

[Handwritten signature]
[Handwritten initials]

โครงการ
โครงการปรับปรุงวงเวียนนอก
อาคารและเทคไนโด้และการจัดการ
อุตสาหกรรม

เจ้าของ :
คณะเทคโนโลยีและการจัดการอุตสาหกรรม
มจร. วิทยาเขตปทุมธานี

สถานที่ :

สถาปนิก :

วิศวกร โครงสร้าง :
นายสุวัฒน์ ตากวีน ภบ.28702

วิศวกร เครื่องกล :

วิศวกร ไฟฟ้า :

เขียนแบบ :
นายสุวัฒน์ ตากวีน ภบ.28702

แบบก่อสร้าง

จำนวนครั้งที่แก้ไข
วันที่ ว่างและยึด

แบบแสดง :
แปลนพื้นที่ 3

มาตราส่วน SCALE
วันที่

แบบแสดงที่ 04
รวมแบบ 14

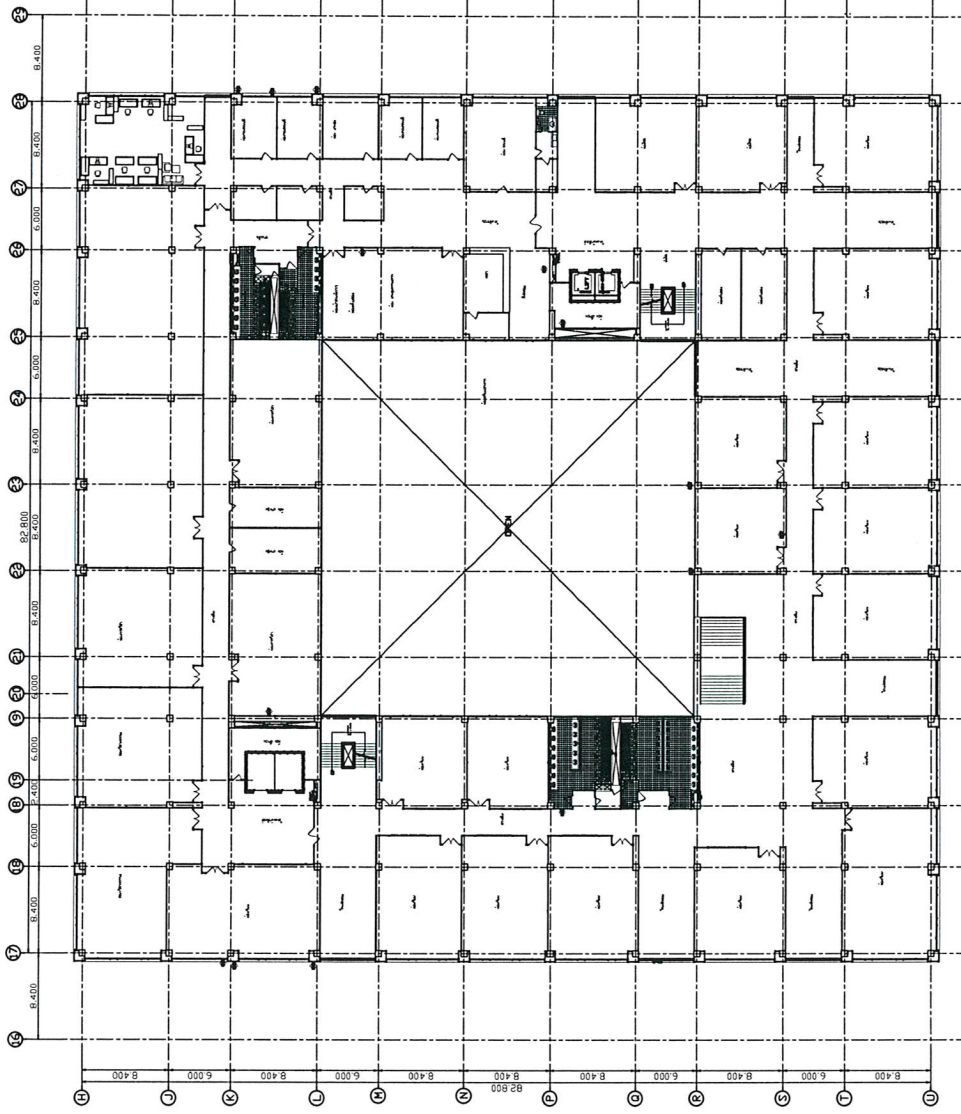

แปลนพื้นที่ 3
SCALE 1 : 300

[Handwritten signature]

[Handwritten signature]
WD

โครงการ
โครงการขออนุญาตปรับปรุงนิกายนอก
อาคารและท่อในใต้และจัดการ
อุทกศาสตร์

เจ้าของ :
คณะเทคโนโลยีและการจัดการอุตสาหกรรม
มจร. วิทยาเขตปทุมธานี

สถานที่ :

สถาปนิก :

วิศวกร โครงสร้าง :
นายสุพรรณ ศาสตร์วัน 701.28702

วิศวกร เครื่องกล :

วิศวกร ไฟฟ้า :

เขียนแบบ :
นายสุพรรณ ศาสตร์วัน 701.28702

แบบก่อสร้าง

จำนวนครั้งที่แก้ไข
วันที่
รายละเอียด

แบบแสดง :
แบบพื้นฐาน 4
รายการประกอบแบบ

มาตราส่วน SCALE
วันที่

แบบเลขที่ 05
รวมแบบ 14

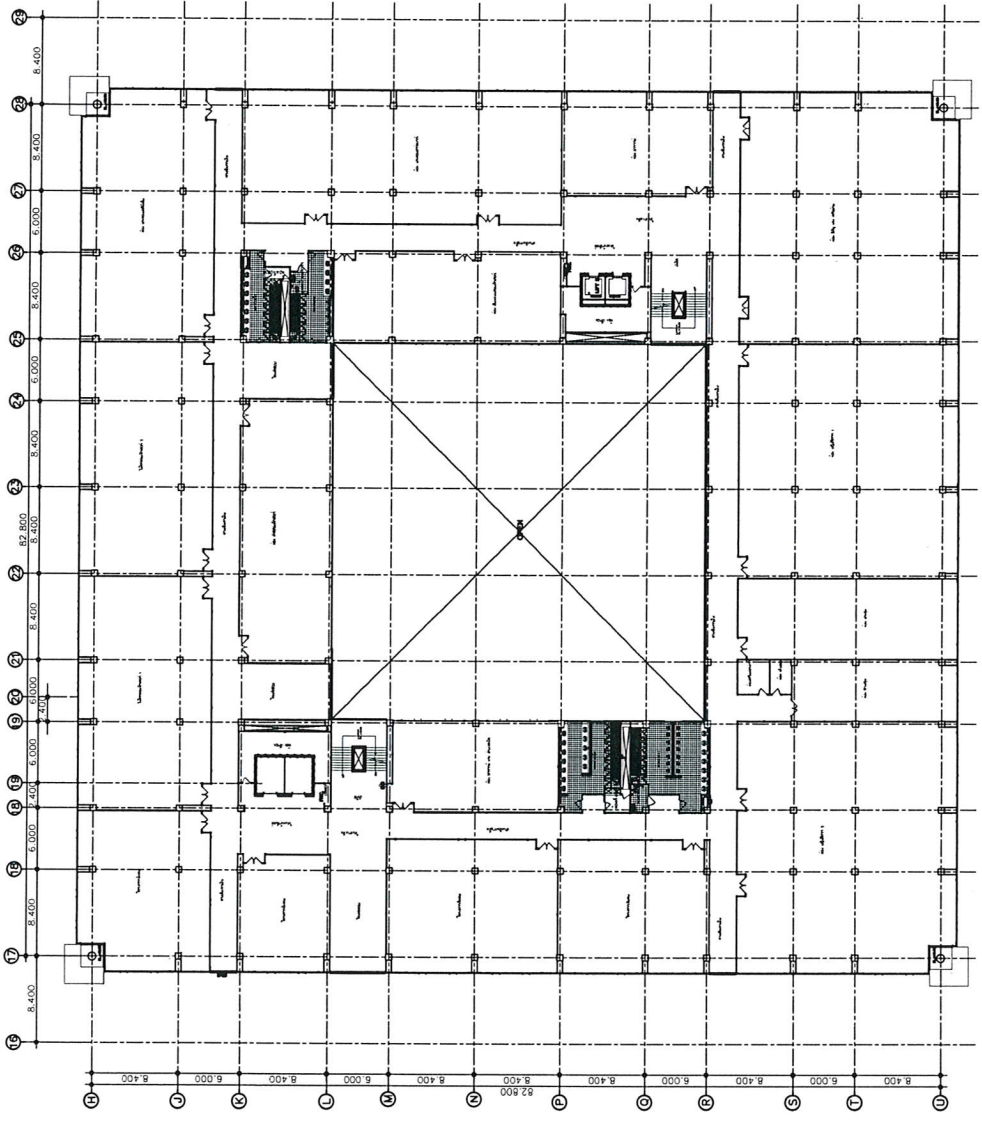

แปลนพื้นฐาน 4
SCALE 1:100

Handwritten signature

Handwritten initials

Large handwritten signature

โครงการ
โครงการปรับปรุงสิ่งอำนวยความสะดวกและเพิ่มพื้นที่สีเขียวและการจัดการอุทกภัย

เจ้าของ :
คณะเทคโนโลยีและการจัดการอุตสาหกรรม มหาวิทยาลัยเทคโนโลยีพระจอมเกล้าธนบุรี

สถานที่ :

สถานที่ :

วิศวกร โครงสร้าง :
นายสุพรรณ ตาคำวัน 701.28702

วิศวกร เครื่องกล :

วิศวกร ไฟฟ้า :

เขียนแบบ :
นายสุพรรณ ตาคำวัน 701.28702

แบบก่อสร้าง

จำนวนชั้นที่แก้ไข
วันที่ 7/10/2561

แบบแสดง :
แบบแปลน

มาตราส่วน SCALE

วันที่

แบบเลขที่ 06 **รวมแบบ** 14

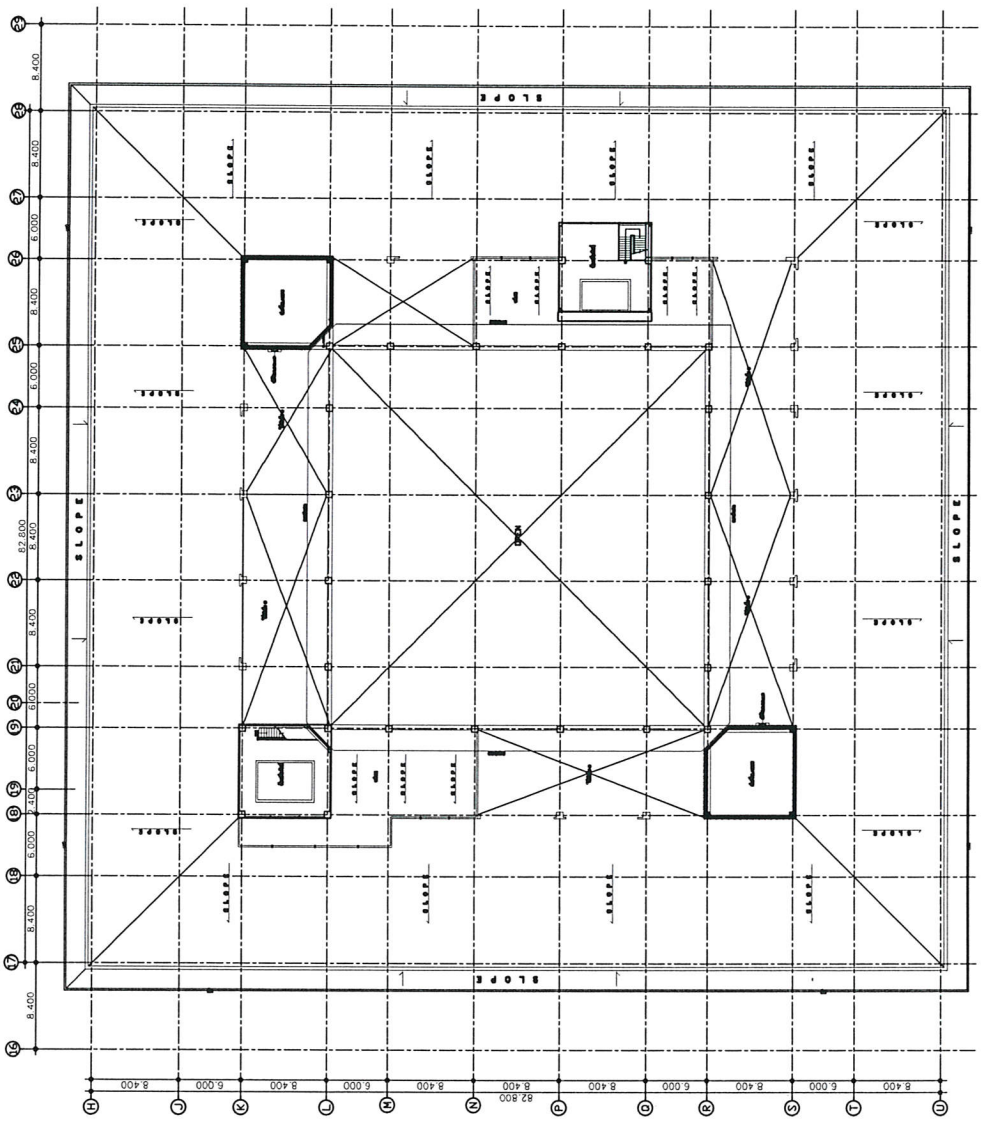

รวม 6 มบ
น.ด

Signature



แปลนโครงสร้าง
SCALE 1:500

โครงการ โครงการวางปรับปรุงหน้าอาคาร อาคารคณะเทคโนโลยีและการจัดการ อุตสาหกรรม	
เจ้าของ : คณะเทคโนโลยีและการจัดการอุตสาหกรรม มสจ. วิทยาเขตปราจีนบุรี	
สถานที่ :	
สถาปนิก :	
วิศวกร โครงสร้าง :	ภ.บ.28702
วิศวกร เครื่องกล :	
วิศวกร ไฟฟ้า :	
เขียนแบบ :	ภ.บ.28702
นายสุบรรณ ศาสตราวณิช	
แบบก่อสร้าง	
จำนวนรูปถ่าย	รวมแผ่น
วันที่	
แบบแสดง : รูปด้าน 1, 2, 3, 4 แสดงพื้นที่ทำการปรับปรุง	
มาตรฐาน	SCALE
วันที่	
แบบเลขที่	รวมแบบ
07	14

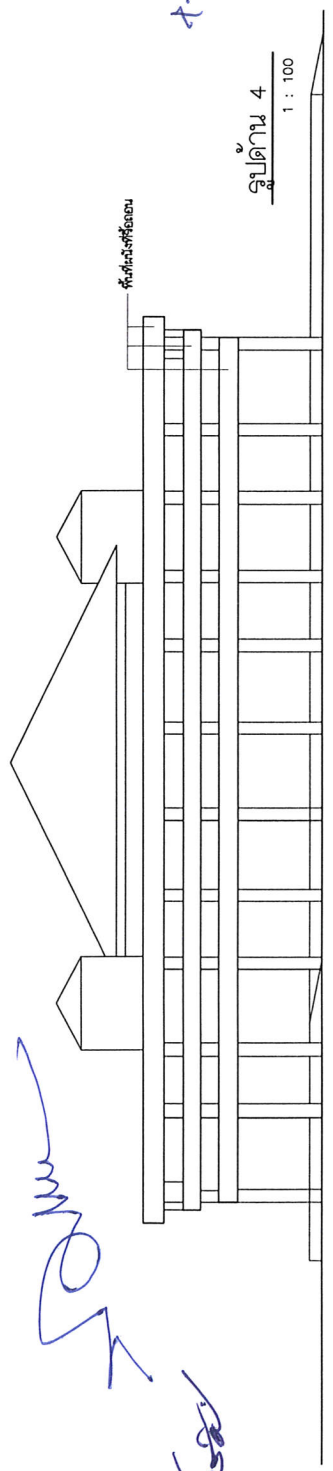
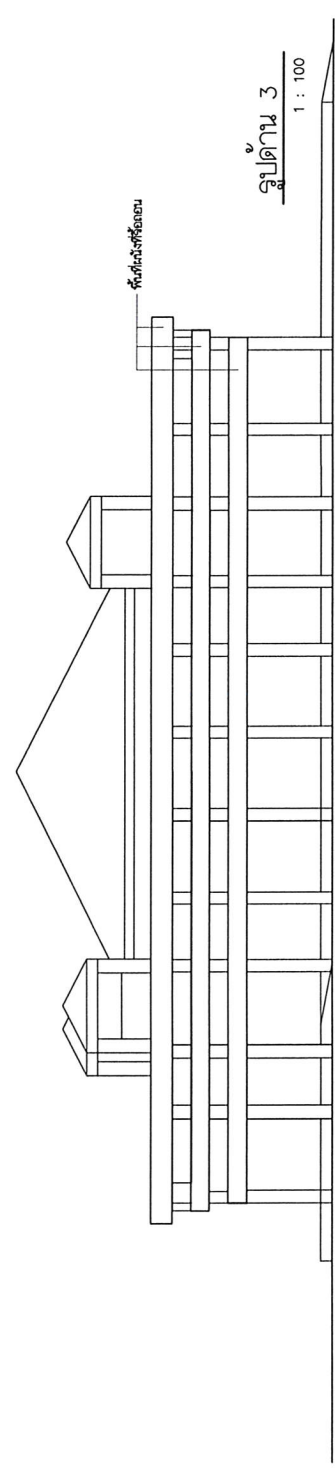
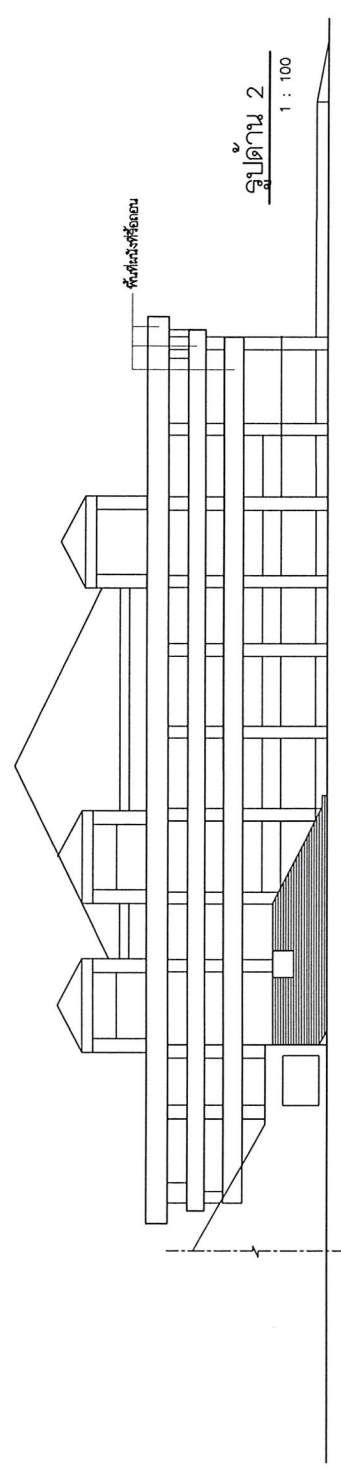
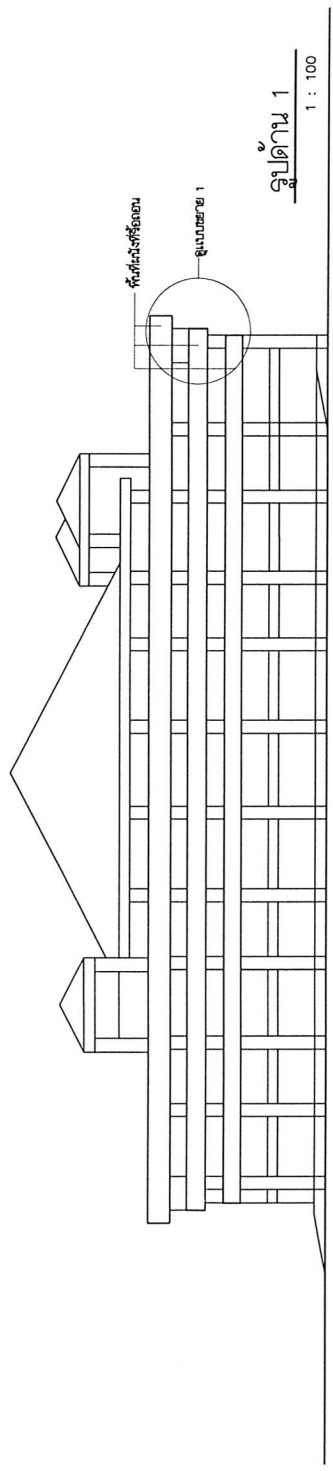

โครงการ
โครงการงานปรับปรุงนิคมออก
อากาศและท่อเสียใต้น้ำและการจัดการ
อุตสาหกรรม

เจ้าของ :
คณะเทคโนโลยีและการจัดการอุตสาหกรรม
มธพ. วิทยาเขตปทุมธานี

สถานที่ :

สถาปนิก :

วิศวกร โครงสร้าง :
นายสุพรรณ ตาคำวัน ภา.ม.28702

วิศวกร เครื่องกล :

วิศวกร ไฟฟ้า :

เขียนแบบ :
นายสุพรรณ ตาคำวัน ภา.ม.28702

แบบก่อสร้าง

จำนวนครั้งที่แก้ไข
วันที่
รายละเอียด

แบบแสดง :
รูปด้าน 1,2
หลังปรับปรุง

มาตราส่วน | SCALE
วันที่

แบบเลขที่ | รวมแบบ
08 | 14

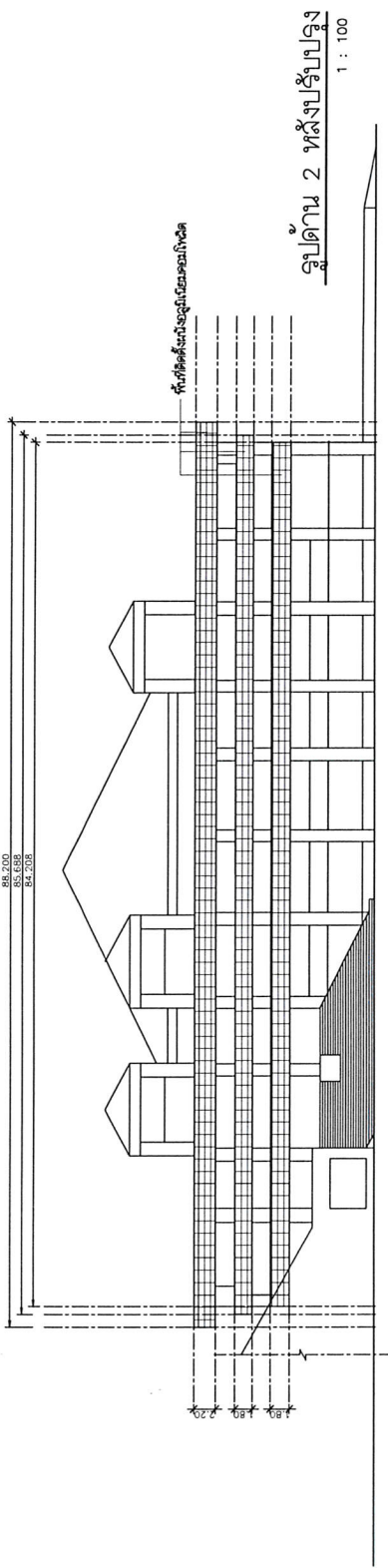
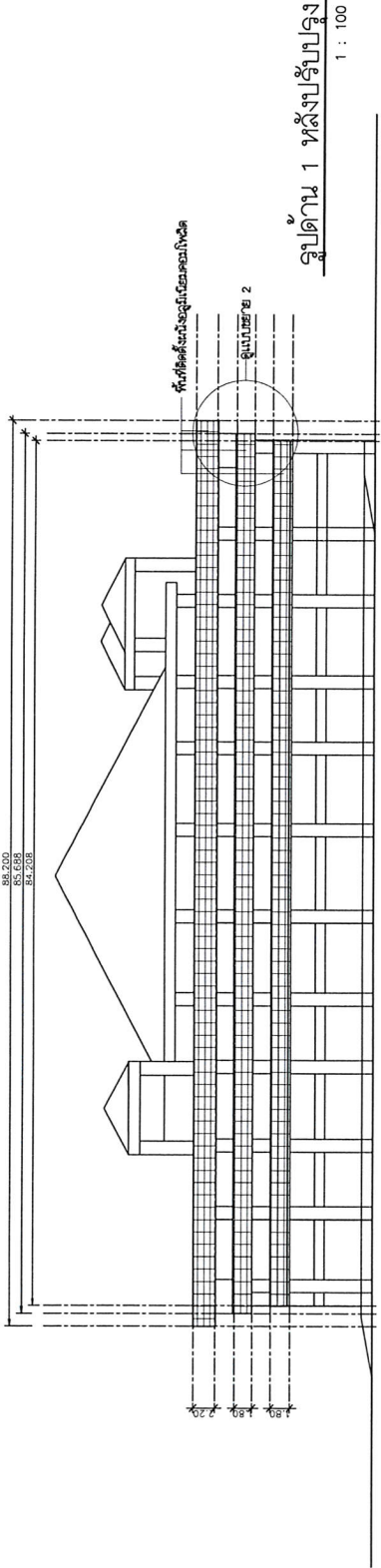

Handwritten signatures and notes in blue ink:
SUN
พรพรรณ
น.อ.

โครงการ
โครงการงานปรับปรุงหน้าผาออก
อาคารคณะเทคโนโลยีและการจัดการ
อุตสาหกรรม

เจ้าของ :
คณะเทคโนโลยีและการจัดการอุตสาหกรรม
มจร. วิทยาเขตปราจีนบุรี

สถานที่ :

สถาปนิก :

วิศวกร โครงสร้าง :
นายสุบรรณ ศาศำวัน
ภ.บ.28702

วิศวกร เครื่องกล :

วิศวกร ไฟฟ้า :

เขียนแบบ :
นายสุบรรณ ศาศำวัน
ภ.บ.28702

แบบก่อสร้าง

จำนวนรูปถ่าย
วันที่
รายละเอียด

แบบแสดง :
รูปด้าน 3.4 หลังปรับปรุง
รายการประกอบแบบ

มาตราส่วน SCALE
วันที่

แบบเลขที่ 09
รวมแบบ 14

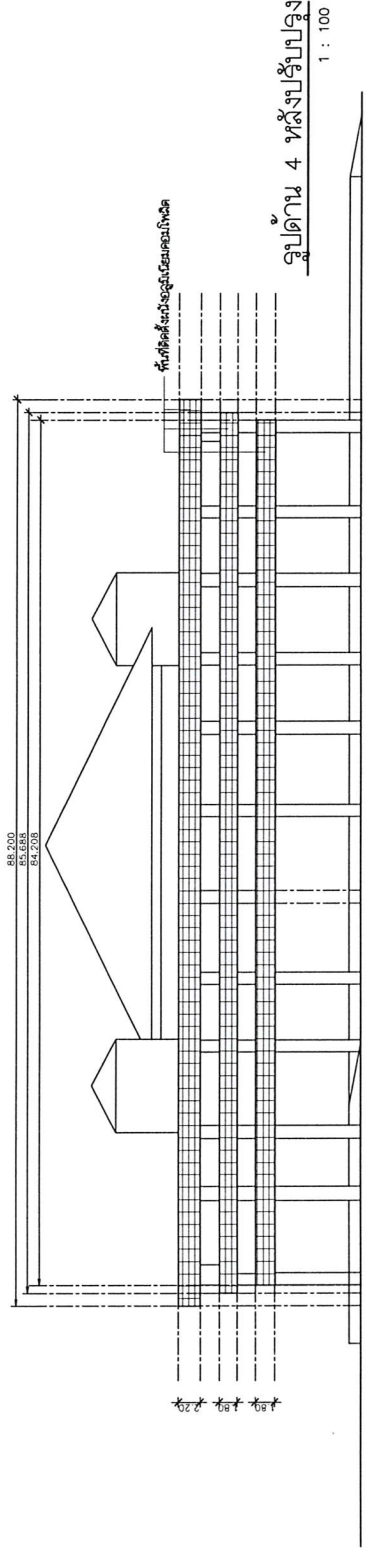
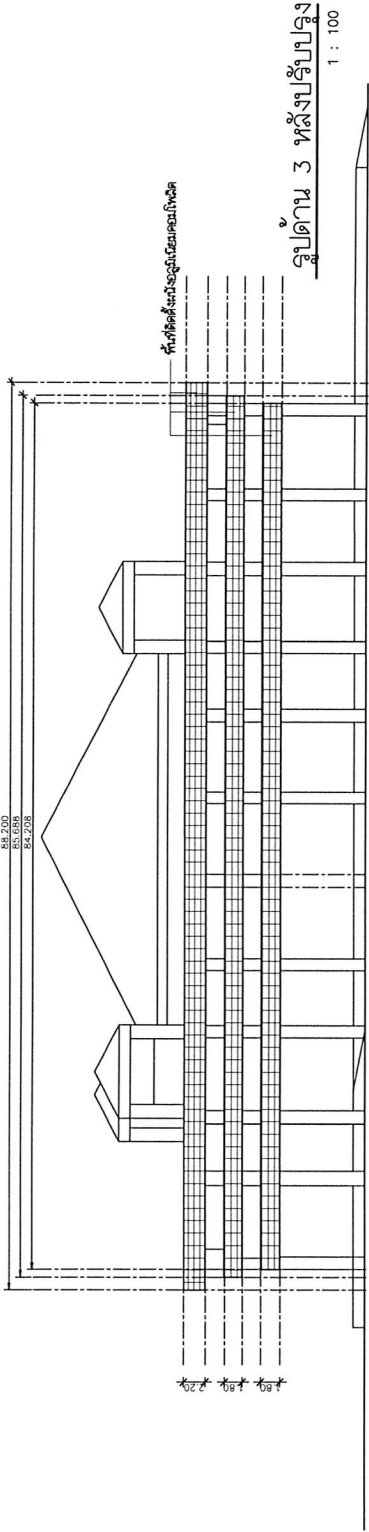

Handwritten signature
งานสถาปัตย์
W O

โครงการ
โครงการงานปรับปรุงสนามนอก
อาคารคณะเทคโนโลยีและการจัดการ
อุตสาหกรรม

เจ้าของ :
คณะเทคโนโลยีและการจัดการอุตสาหกรรม
มพว. วิทยาเขตพระนครศรีอยุธยา

สถานที่ :

สถาปนิก :

วิศวกร โครงสร้าง :
นายสุบรรณ ศากัจฉา
ภ.บ.28702

วิศวกร เครื่องกล :

วิศวกร ไฟฟ้า :

เขียนแบบ :
นายสุบรรณ ศากัจฉา
ภ.บ.28702

แบบก่อสร้าง

จำนวนครั้งที่แก้ไข
วันที่
รายละเอียด

แบบแสดง :
แปลนน้ำหนักคอนกรีต 3

มาตราส่วน SCALE
วันที่

แบบเลขที่
11
รวมแบบ
14

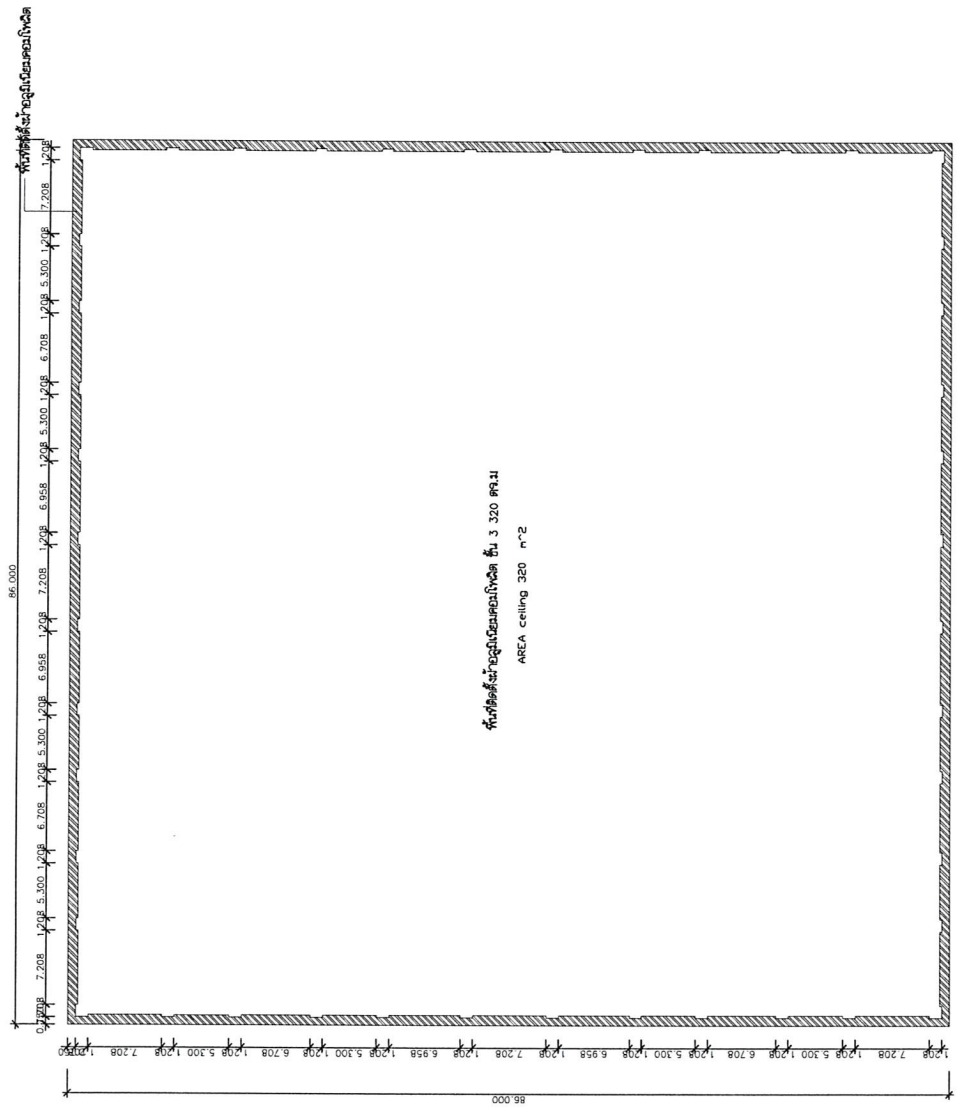

ฟ้าภายนอกชั้น 3
SCALE 1:500

[Handwritten signature]

[Handwritten signature]

โครงการ
โครงการงานปรับปรุงสิ่งภายนอกอาคารและทาสีผนังและฝ้าเพดานอาคาร

เจ้าของ :
คณะเทคโนโลยีและการจัดการอุตสาหกรรม มจร. วิทยาเขตราชบุรี

สถานที่ :

สถาปนิก :

วิศวกร โครงสร้าง :
นายสุบรรณ ตาคำวัน ภา.28702

วิศวกร เครื่องกล :

วิศวกร ไฟฟ้า :

เขียนแบบ :
นายสุบรรณ ตาคำวัน ภา.28702

แบบก่อสร้าง

จำนวนครั้งที่แก้ไข
วันที่
รายละเอียด

แบบแสดง :
แปลนฝ้าภายนอกชั้น 4

ขนาดพื้นที่ SCALE
วันที่

แบบเลขที่ 12
รวมแบบ 14

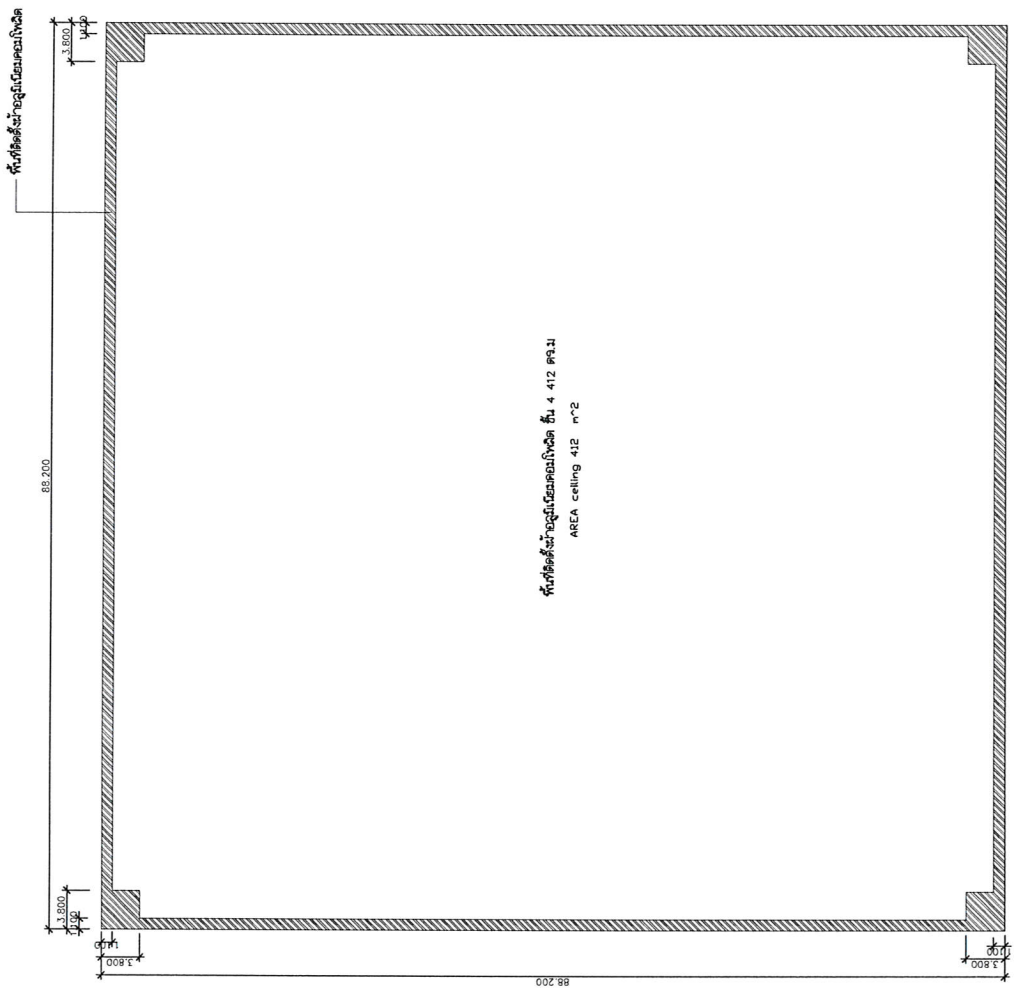

ฝ้าภายในนอกชั้น 4
SCALE 1 : 500

[Handwritten signature]

[Handwritten signature]

โครงการ
โครงการปรับปรุงหน้ายก
อาคารคณะเทคโนโลยีและการจัดการ
อุตสาหกรรม

เจ้าของ :
คณะเทคโนโลยีและการจัดการอุตสาหกรรม
มจร. วิทยาเขตปทุมธานี

สถานที่ :

สถาปนิก :

วิศวกร โครงสร้าง :
นายสมรรถ ชาติคำวัน
ภ.ม.28702

วิศวกร เครื่องกล :

วิศวกร ไฟฟ้า :

เขียนแบบ :
นายสมรรถ ชาติคำวัน
ภ.ม.28702

แบบก่อสร้าง

จำนวนรูปถ่าย
วันที่
รายละเอียด

แบบแสดง :
แบบขยาย ผนังก่อนทำการปรับปรุง

มาตราส่วน SCALE
วันที่

แบบเลขที่ 13
รวมแบบ 14

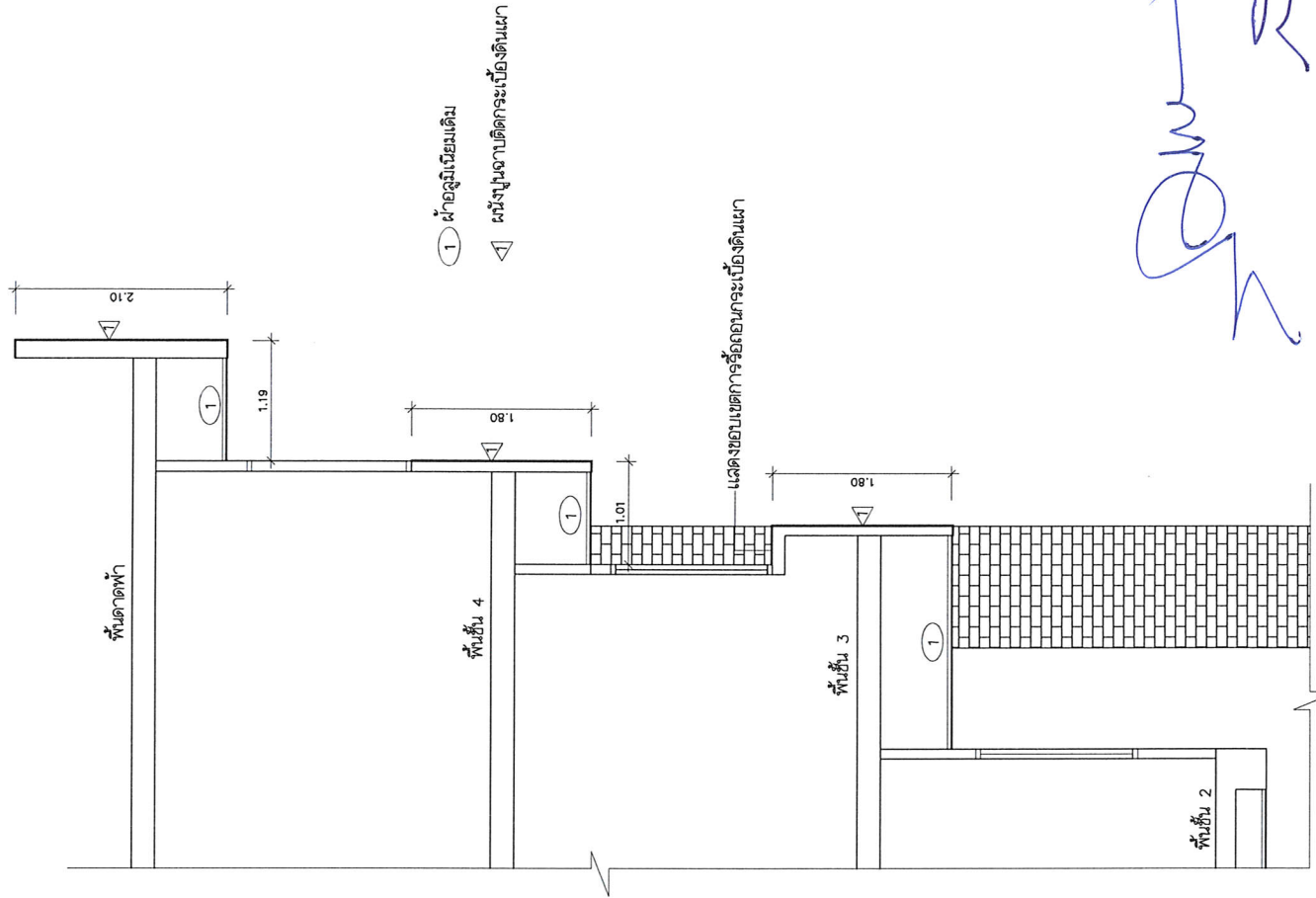

ใช้ทำการร้อยถอยน้ำ ① และผนัง ① กระเบื้องดินเผาพร้อมปูนฉาบจนเสร็จโครงสร้างออก

แบบขยาย 1 รูปตัดแสดงตำแหน่งผนังดินเผาและฝ้าเพดานที่ทำการร้อยถอย

SCALE 1:50

(Handwritten signatures and notes in blue ink)

แสดงขอบเขตการติดตั้งและฝ้าอลูมิเนียมคอมโพสิต

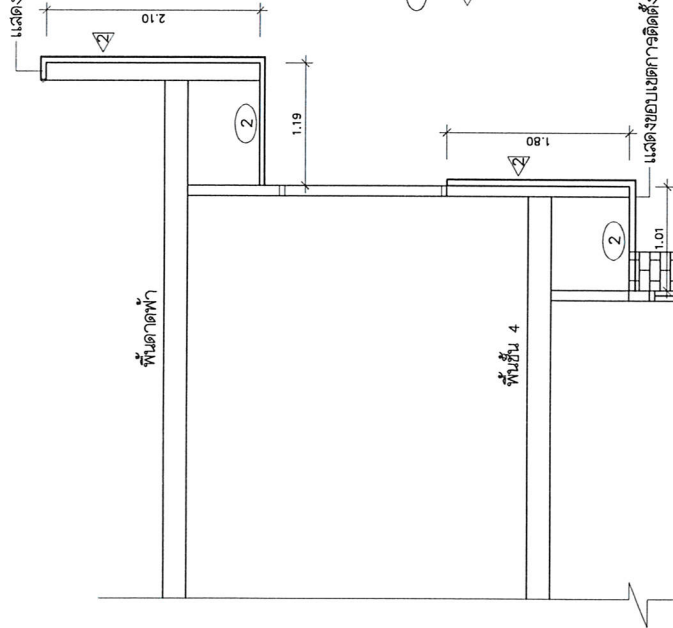

2 ฝ้าอลูมิเนียมคอมโพสิต

3 ฝ้าอลูมิเนียมคอมโพสิต

แสดงขอบเขตการติดตั้งและฝ้าอลูมิเนียมคอมโพสิต

แสดงขอบเขตการติดตั้งและฝ้าอลูมิเนียมคอมโพสิต

แบบขยาย 2 ระบุติดตั้งตำแหน่งการติดตั้ง
ฝ้าและฝ้า

SCALE 1:50

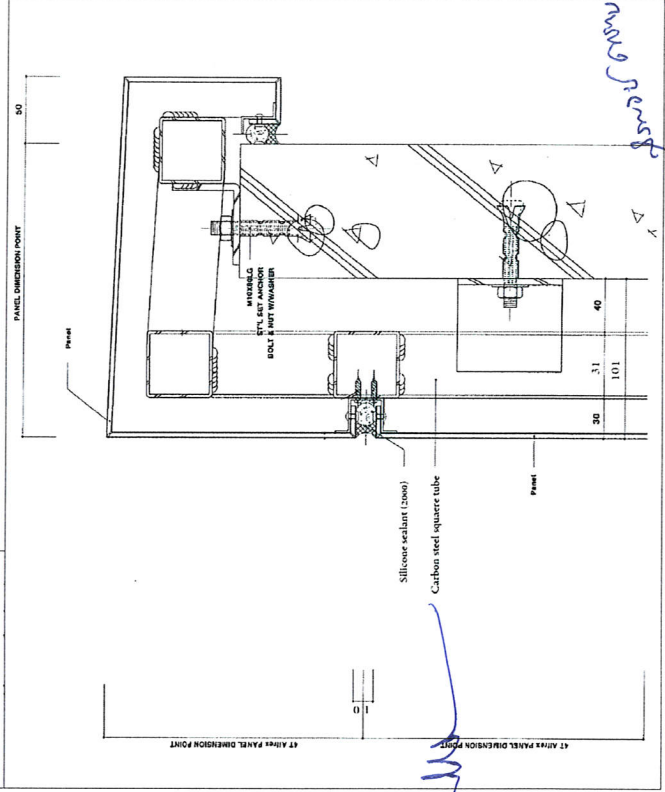
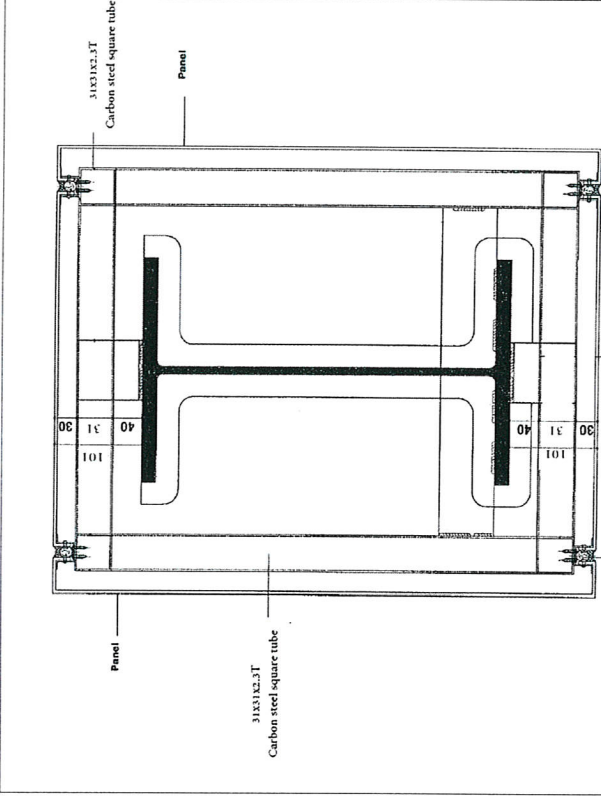

แบบขยายการติดตั้งฝ้าคอมโพสิต

SCALE 1:50

โครงการ

โครงการปรับปรุงนั่งร้านภายนอกอาคารและท่อไอเสียและการจัดการอุตสาหกรรม

เจ้าของ :

คณะเทคโนโลยีและการจัดการอุตสาหกรรม มชพ. วิทยาเขตปทุมธานี

สถานที่ :

สถาปนิก :

วิศวกร โครงสร้าง :

นายสุธรรม ตาคำวัน ภา.28702

วิศวกร เครื่องกล :

วิศวกร ไฟฟ้า :

เขียนแบบ :

นายสุธรรม ตาคำวัน ภา.28702

แบบก่อสร้าง

จำนวนครั้งที่แก้ไข

วันที่

รายละเอียด

แบบแสดง :

แบบขยาย การติดตั้งฝ้าคอมโพสิต

ขนาดหน้ามต

SCALE

แบบเลขที่

14

รวมแบบ

14

Handwritten signature and initials in blue ink.

ชื่อโครงการ โครงการงานปรับปรุงผนังภายนอกอาคารคณะเทคโนโลยีและการจัดการอุตสาหกรรม

สถานที่ก่อสร้าง คณะเทคโนโลยีและการจัดการอุตสาหกรรม มงพ. วิทยาเขตปราจีนบุรี

แบบเลขที่

เมื่อวันที่

27

เดือน

เมษายน

พ.ศ. 2566

ลำดับ ที่	รายการ	จำนวน	หน่วย	ค่าวัสดุ		ค่าแรงงาน		รวมค่าวัสดุ และค่าแรงงาน	หน่วยเขต
				ราคา/หน่วย	จำนวนเงิน	ราคา/หน่วย	จำนวนเงิน		
A	งานโครงสร้าง								
1	งานรื้อผนังกระจกเบื้อง (พร้อมขันทิ้ง)	ตร.ม.	2,100.00			35.00	73,500.00	35.00	73,500.00
2	งานรื้อฝ้าเพดานและขันทิ้ง	ตร.ม.	800.00			30.00	24,000.00	30.00	24,000.00
	รวม (A)						97,500.00		97,500.00
B	งานสถาปัตยกรรม								
1	งานติดตั้งผนัง และฝ้า Aluminium Composite	ตร.ม.	3,362.00	2,700.00	9,077,400.00			2,700.00	9,077,400.00
2	งานซ่อมแซมผนังที่เกิดจากการรื้อกระจกเบื้อง	ตร.ม.	630.00	100.00	63,000.00			100.00	63,000.00
	รวม (B)				9,140,400.00				9,140,400.00
C	ค่างานพิเศษ								
1	ค่าตั้งนั่งร้านพร้อมกันปูน	ตร.ม.	5,000.00	80.00	400,000.00			80.00	400,000.00
	รวม (C)				400,000.00				400,000.00
	รวม (A B C)				9,540,400.00		97,500.00		9,637,900.00



 Sam



 P

แบบสรุปค่าก่อสร้าง

กลุ่มงาน

ชื่อโครงการ โครงการงานปรับปรุงผนังภายนอกอาคารคณะเทคโนโลยีและการจัดการอุตสาหกรรม

สถานที่ก่อสร้าง คณะเทคโนโลยีและการจัดการอุตสาหกรรม มจพ. วิทยาเขตปราจีนบุรี

แบบเลขที่

หน่วยงานเจ้าของโครงการ คณะเทคโนโลยีและการจัดการอุตสาหกรรม

แบบ ปร.4 ที่แนบ มีจำนวน 1 หน้า

คำนวณราคากลาง เมื่อวันที่ 27 เดือน เมษายน พ.ศ. 2566

หน่วย:บาท

ลำดับที่	รายการ	ค่างานต้นทุน	ค่าดำเนินการและภาษี	ค่าก่อสร้าง	หมายเหตุ
1	โครงการงานปรับปรุงผนังภายนอกอาคารคณะเทคโนโลยีและการจัดการอุตสาหกรรม	9,637,900.00	ค่าดำเนินการ 20 %	1,927,580.00	
			ภาษี 7%	809,583.60	
รวมค่าก่อสร้าง				12,375,063.60	

ลงชื่อ

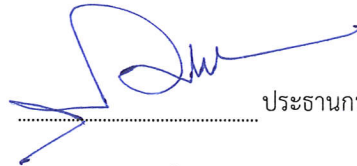

ประธานกรรมการ

ลงชื่อ



กรรมการ

ลงชื่อ

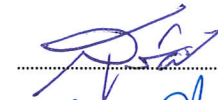

กรรมการ

ลงชื่อ



เลขานุการ

แบบสรุปค่าก่อสร้าง

กลุ่มงาน

ชื่อโครงการ โครงการงานปรับปรุงผนังภายนอกอาคารคณะเทคโนโลยีและการจัดการอุตสาหกรรม

สถานที่ก่อสร้าง คณะเทคโนโลยีและการจัดการอุตสาหกรรม มจพ.วิทยาเขตปราจีนบุรี

แบบเลขที่

หน่วยงานเจ้าของโครงการ คณะเทคโนโลยีและการจัดการอุตสาหกรรม

แบบ ปร.4 และ ปร.5 ที่แนบ มีจำนวน 2 หน้า

คำนวณราคากลาง เมื่อวันที่ 27 เดือน เมษายน พ.ศ. 2566

ลำดับที่	รายการ	ค่าก่อสร้าง	หมายเหตุ
1	โครงการงานปรับปรุงผนังภายนอกอาคารคณะเทคโนโลยีและการจัดการอุตสาหกรรม	12,375,063.60	
	ราคากลาง	12,375,000.00	
(สิบสองล้านสามแสนเจ็ดหมื่นห้าพันบาทถ้วน)			

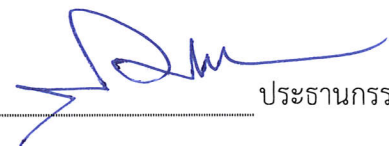
ลงชื่อ  ประธานกรรมการ

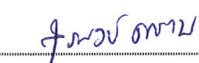
ลงชื่อ  กรรมการ

ลงชื่อ  กรรมการ

ลงชื่อ  เลขานุการ